

DMZ - Magnetkontakt aus Zinkdruckguss

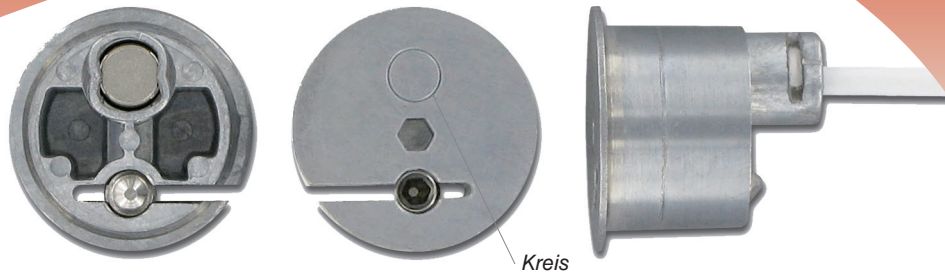

Anwendungsbereich und Zweck

Einlassmagnetkontakt im robusten Zinkdruckgussgehäuse. Einfache und flexible Justage des Schaltpunktes im montierten Zustand möglich. Aufgrund der Variantenvielfalt für nahezu jeden Anwendungsfall einsetzbar.

Vorteile:

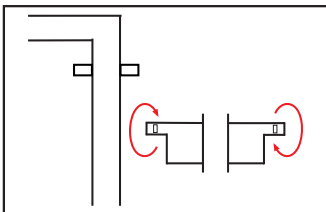

Genauere Ausrichtung ermöglicht exakte Schaltpunkt-Einstellung ➔ „Kreis“ auf „Kreis“ Ausrichtung

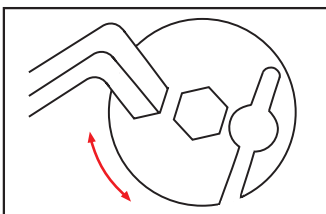

Schaltabstand durch Drehen des DMZ variabel einstellbar. Nachjustieren jederzeit möglich (z.B. bei nachträglichem „Senken“ des Türflügels).

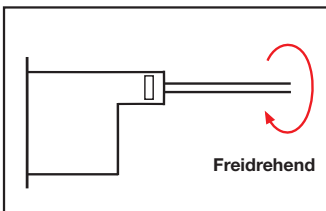

Durch den drehbar gelagerten Magnetschalter wird ein Verdrehen / Verzwirbeln der Anschlussleitung verhindert.

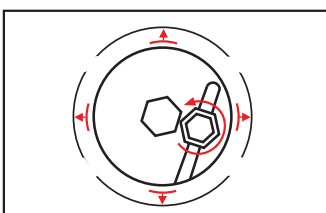

Durch Ausdrehen der Madenschraube und erhöhte „Klemmfähigkeit“ können Montagetoleranzen ausgeglichen werden.

DMZ - Magnetkontakt aus Zinkdruckguss

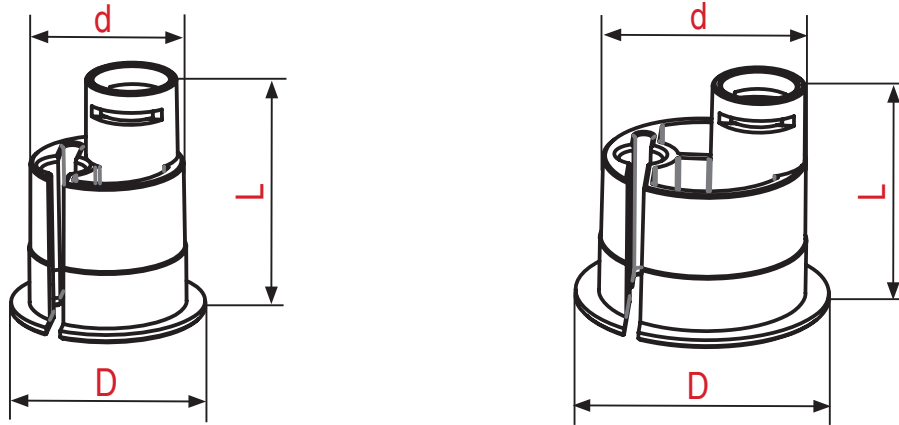

Bezeichnung	Abmessungen (D/d×L)	Kontaktart	Leitungslänge
DMZ15N.06	17.8/15×22.1mm	Schliesserkontakt	6m
DMZ15N.10	17.8/15×22.1mm	Schliesserkontakt	10m
DMZ15U.06	17.8/15×22.1mm	Umschaltkontakt	6m
DMZ15U.10	17.8/15×22.1mm	Umschaltkontakt	10m
DMZ15Z.06	17.8/15×22.1mm	Schliesserkontakt mit Sabotageschleife	6m
DMZ15Z.10	17.8/15×22.1mm	Schliesserkontakt mit Sabotageschleife	10m
DMZ20N.06	23.8/20×22.1mm	Schliesserkontakt	6m
DMZ20N.10	23.8/20×22.1mm	Schliesserkontakt	10m
DMZ20U.06	23.8/20×22.1mm	Umschaltkontakt	6m
DMZ20U.10	23.8/20×22.1mm	Umschaltkontakt	10m
DMZ20Z.06	23.8/20×22.1mm	Schliesserkontakt mit Sabotageschleife	6m
DMZ20Z.10	23.8/20×22.1mm	Schliesserkontakt mit Sabotageschleife	10m

Typ N

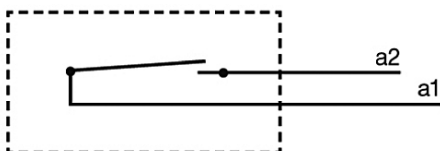

Typ U

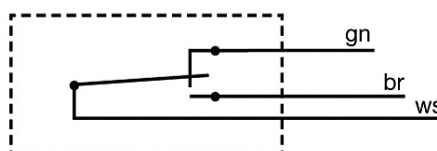

Typ Z

